

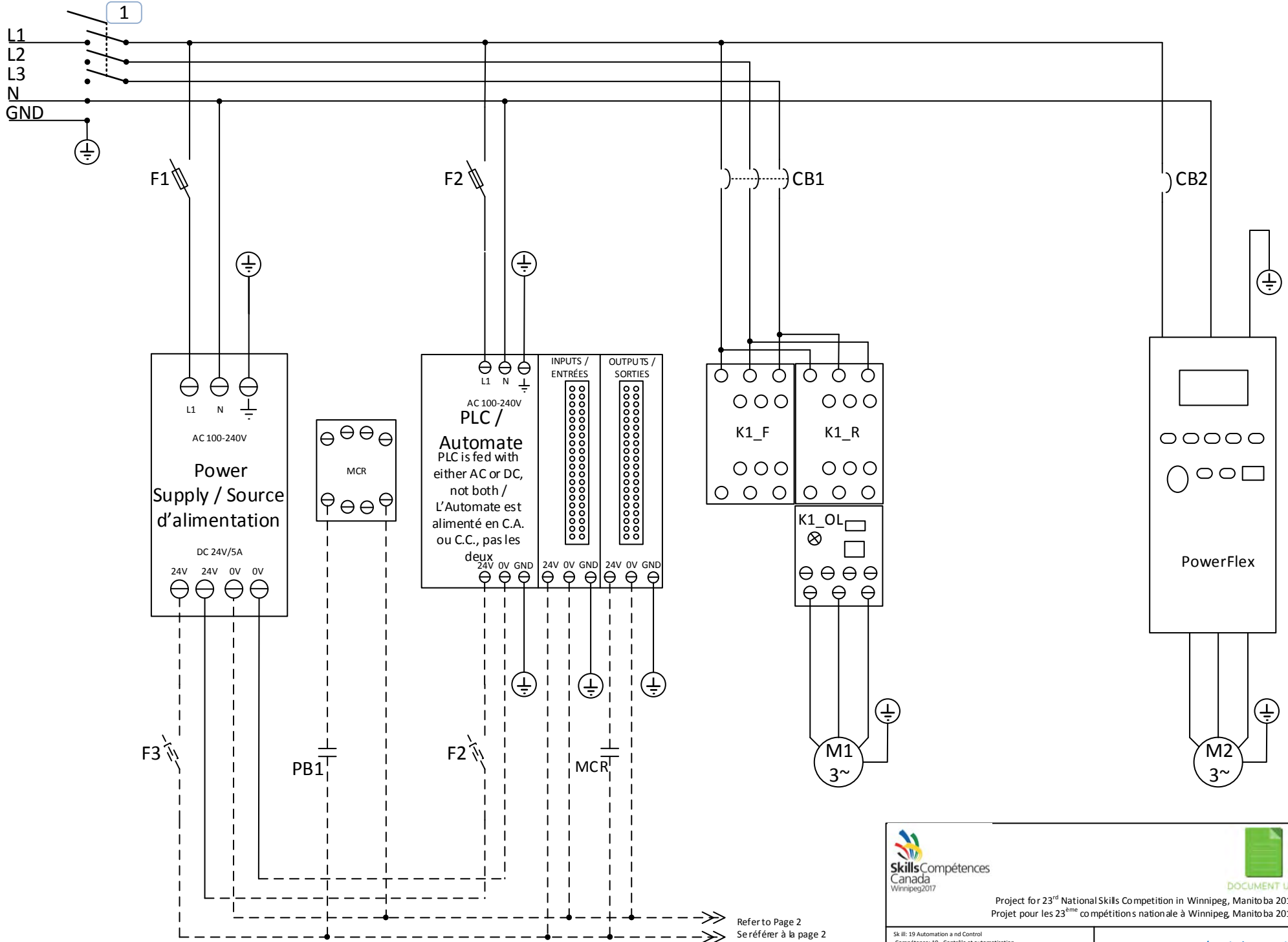

TEST PROJECT / PROJET D'ÉPREUVE

AUTOMATION AND CONTROL CONTRÔLE ET AUTOMATISATION

POST-SECONDARY /
NIVEAU POSTSECONDAIRE



Refer to Page 2
Se référer à la page 2

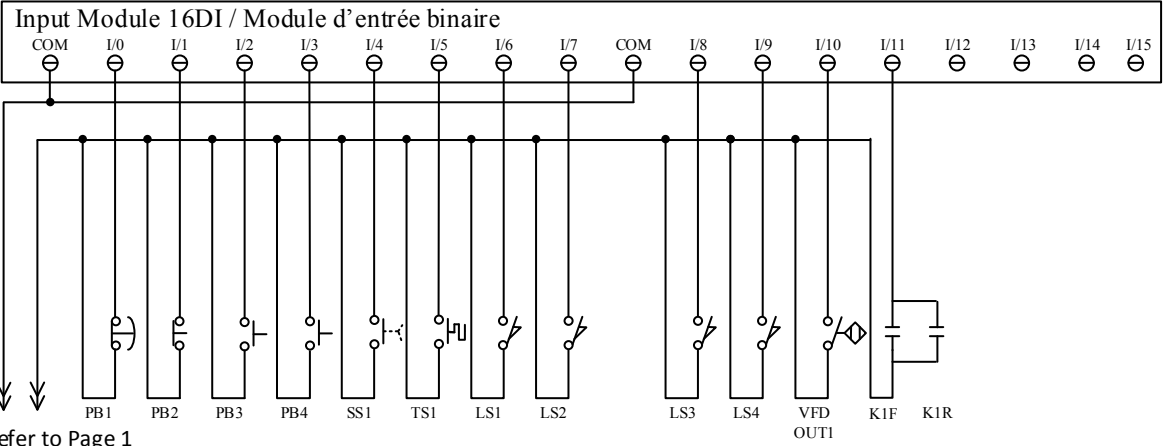

Refer to Page 1

Se référer à la page 1

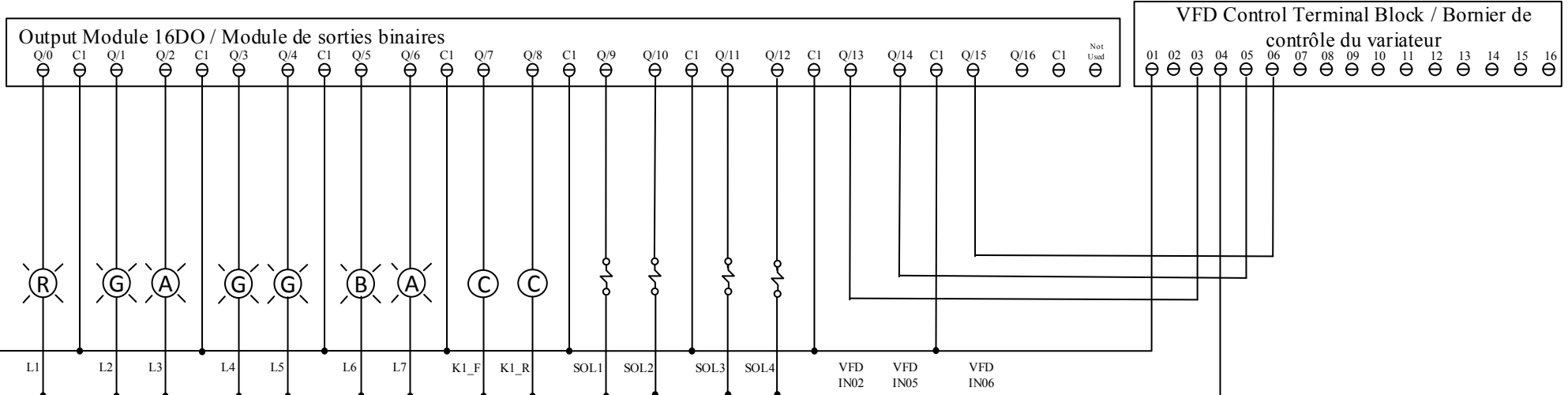

Refer to Page 1

Se référer à la page 1

Suggested layout / Disposition proposée

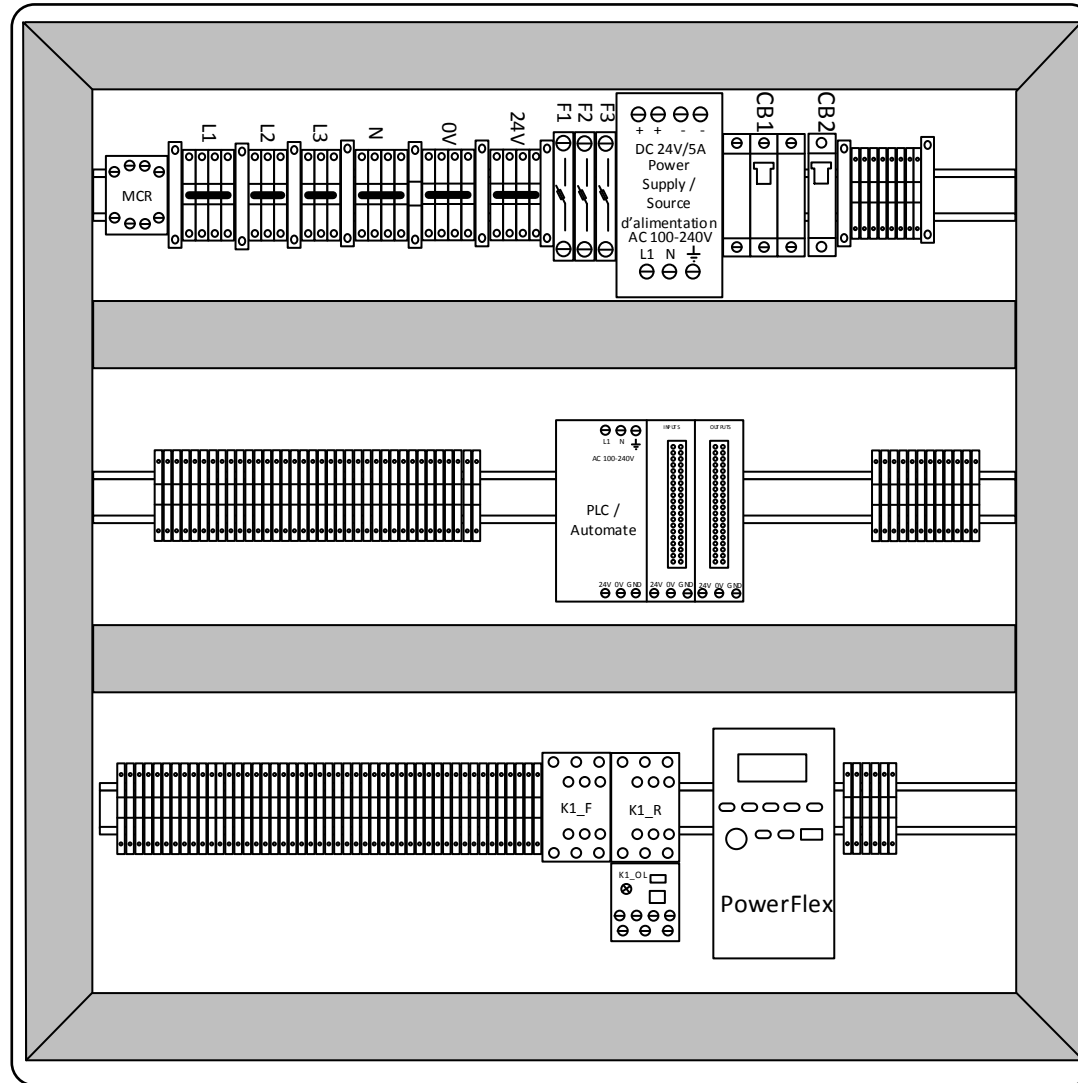

Left Side View / Vue du côté gauche

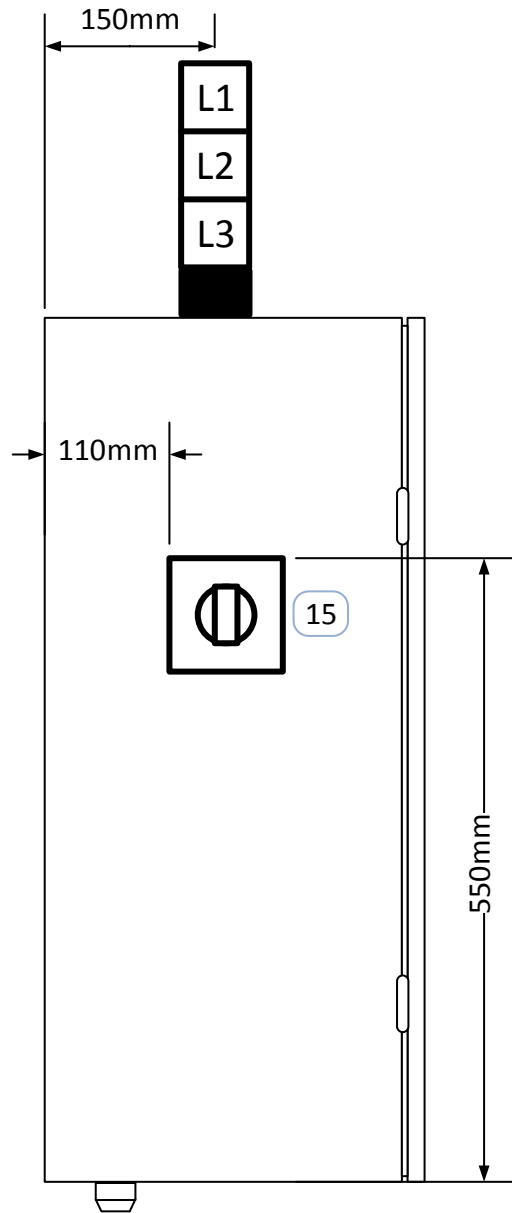

Front View / Vue de façade

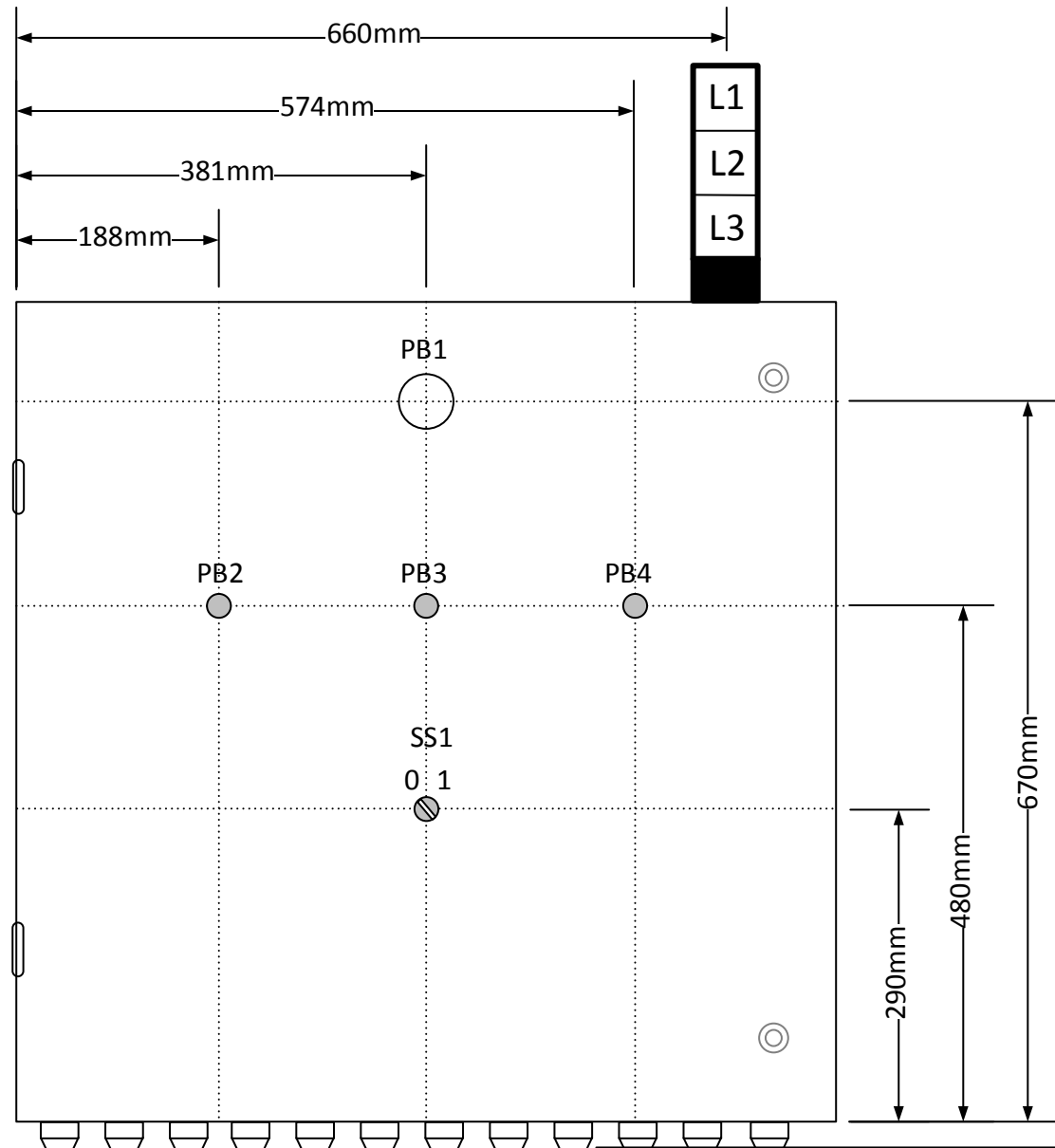

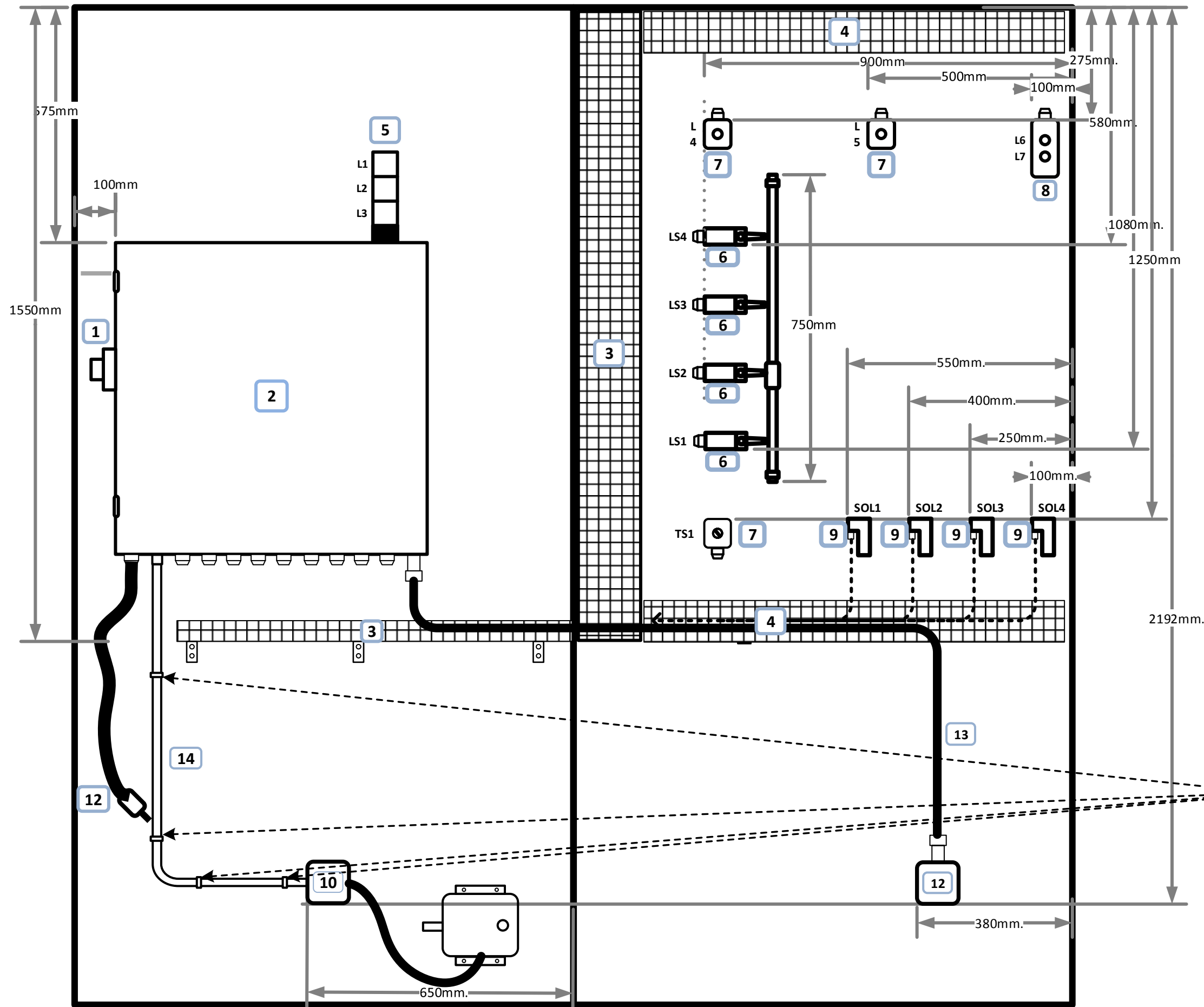

1. Panel Mounted Disconnect / Sectionneur monté en surface
2. Control Cabinet / Armoire de contrôle
3. 6" Wide Wire Basket Tray / Chemin de câble de 6po
4. 4" Wide Wire Basket Tray / Chemin de câble de 4po
5. Stack Light / Tour lumineuse
6. Limit Switch / Interrupteur de fin de course
7. 1 Hole Station / Station à 1 trou
8. 2 Hole Station / Station à 2 trous
9. Solenoid Valve / Soupape Solénoïde
10. Junction Box (Agitator) / Boite de jonction (Agitateur)
11. Junction Box (Screw Conveyor) / Boite de jonction (Convoyeur à vis)
12. 5-15P Cord End / Terminaison 5 pôles 15A
13. TECK90 cable / Câble TECK90
14. ½" EMT conduit / Conduit EMT ½po

All measurements will be taken from where it is shown on the drawing on the flat portion of device, if no dimension is given it is at installers discretion / Les mesures doivent être prises où le dessin l'indique sur la partie plate des composants, si aucune mesure n'est indiquée elle est laissée à la discrétion de l'installateur

